

**GLASS WASHING MACHINE
INSTRUCTION MANUAL**



BW1200



BW1200P

**UYGUNLUK BEYANI – DECLARATION OF CONFORMITY
KONFORMITÄTSEKLRÄRUNG - DÉCLARATION DE CONFORMITÉ
DECLARACIÓN DE CONFORMIDAD - DICHIARAZIONE DI CONFORMITÀ**

TR Biz, **ÇÖZÜM MUTFAK SANAYİ VE TİCARET A.Ş., 10015 SOKAK NO:13 AOSB IZMIR-TURKEY** FİRMASI OLARAK AŞAĞIDAKİ ÜRÜNLERİN BELİRTİLEN DİREKTİF VE STANDARTLARA UYGUNLUĞUNU BEYAN EDERİZ

EN WE, **ÇÖZÜM MUTFAK SANAYİ VE TİCARET A.Ş., 10015 SOKAK NO:13 AOSB IZMIR - TURKEY**, DECLARE UNDER OUR SOLE RESPONSIBILITY THAT THE PRODUCTS BELOW:

DE WIR, **ÇÖZÜM MUTFAK SANAYİ VE TİCARET A.Ş., 10015 SOKAK NO:13 AOSB IZMIR-TURKEY**, ERKLAREN IN ALLEINIGER VERANTWORTUNG, DASS DIE PRODUKTE:

FR NOUS, **ÇÖZÜM MUTFAK SANAYİ VE TİCARET A.Ş., 10015 SOKAK NO:13 AOSB IZMIR-TURKEY** DECLARONS SOUS NOTRE SEULE RESPONSABILITE QUE LES PRODUITS SUIVANTS:

ES NOSOTROS, **ÇÖZÜM MUTFAK SANAYİ VE TİCARET A.Ş., 10015 SOKAK NO:13 AOSB IZMIR-TURKEY**, DECLARAMOS BAJO NUESTRA ENTERA RESPONSABILIDAD QUE LOS PRODUCTOS ABAJO:

IT NOI, **ÇÖZÜM MUTFAK SANAYİ VE TİCARET A.Ş., 10015 SOKAK NO:13 AOSB IZMIR-TURKEY**, DICHIARIAMO SOTTO LA NOSTRA PIENA RESPONSABILITA CHE I PRODOTTI SOTTO:

EN ARE IN COMPLIANCE WITH THE FOLLOWING DIRECTIVES,
DE GEMÄSS MIT FOLGENDEN RICHTLINIEN,
FR SONT CONFORMES AUX PRESCRIPTIONS DES DIRECTIVES SUIVANTES,
ES RESPETAN LAS SIGUIENTES DIRECTIVAS,
IT SONO CONFORMI ALLE SEGUENTI DIRETTIVE,

**2014/35/EU
Low Voltage Directive (as amended)**

EN AND WITH THE FOLLOWING STANDARDS.
DE UND MIT DEN FOLGENDEN NORMEN.
FR ET AVEC LES NORMES SUIVANTES

**ÜRÜN/PRODUCT/PRODUKT/PRODUIT/PRODUCTO/PRODOTTO: BULAŞIK MAKİNESİ/DISHWASHER/GESCHIRRRSPÜLER/
LAVE-VAISSELLE/LAVAVAJILLAS/ LAVASTOVIGLIE**

MODEL/MODEL/MODELL/MODÈLE/MODELO/MODELLO: BW800, BW1200

MARKA/BRAND/MARKE/MARQUE/MARCA/MARCA : **arisco**

ÜRETİCİ/MANUFACTURER/HERSTELLER/FABRICANT/FABRICANTE/PRODUTTORE:
ÇÖZÜM MUTFAK SANAYİ VE TİCARET A.Ş.
10015 SOKAK NO:13 AOSB IZMIR-TÜRKİYE

**DATE OF EMISSION
DÜZENLENME TARİH
15/05/2016**



CONTENTS

1. AIMS AND SCOPE
2. RESPONSIBILITIES
3. SIGNS
4. TECHNICAL DATA (BASIC FEATURES)
5. TRANSPORTATION AND INSTALLATION
6. GENERAL PRINCIPLES
7. INFORMATIONS AND EQUIPMENTS RELATED TO PRODUCT
8. DESCRIPTION OF DEVICE WITH EXPLANATIONS
9. REPLACING THE DEVICE AND PREPARING FOR START UP
INSTALLATION BEFORE ASSEMBLING
PREPARATION FOR START UP
FINAL CHECK BEFORE START UP
10. START UP
11. ELECTRICAL DIAGRAM
12. MAINTENANCE AND CLEANING
DAILY MAINTENANCE AND CLEANING
WEEKLY MAINTENANCE AND CLEANING
13. SAFE LIFE
14. INTERVENTION AFTER FAILURE
15. SPARE PARTS LIST

1. AIMS AND SCOPE





Descriptions for safe use and maintenance of the product

2. RESPONSIBILITIES

Responsibilities of Product's Owner: The product's owner is responsible for applying of safety rules stated in this Instruction Manual or getting them applied by delegating his authorities and risks, which may arise due to not applying. The product's owner is also responsible for the periodical maintenance of the machine.

Responsibilities of the Manufacturers: The manufacturer is responsible for the risks due to manufacturing and assembling faults, even though all requirements stated in this manual have been fulfilled.

3. SIGNS

	WARNING: This sign indicates that it must be complied with the instructions related to the subject; otherwise, the risky conditions, in which there can occur some damages and dangers
	CAUTION: This sign indicates any risky conditions, which can cause damages in material and injuring of people, provided that one does not pay attention and states that one must be careful.
	DANGER: This sign indicates high risky conditions in which people can be injured, provided that one does not pay attention and the rules always to be complied with.
	DANGER: This sign indicates high risky conditions in which the people can be injured or can die due to electrical shock.
	Equipotential connection terminal (If necessary, it must be connected to other equipment to make equal the potential)

A	ÇÖZÜM MUTFAK A.Ş. 10015 SOK.NO:13 AOSB ÇIĞLI-İZMİR		Tel :+90 232 376 72 76 Fax:+90 232 376 72 78 izmirsts@cozumutfak.com	
B	Mod:	SN:		
C	Volt:	Gas: gr	Class:	
D	P(H ₂ O) (Bar)	=()x101 kPa	MADE IN	
E	Kw:	IPX	TURKEY	 

J K L M

A-Manufacturer Company Informations

B-Model

C-Energy

D-Pressure

E- Power

F- Serial Number

(First three number are group code, 4th and 5th numbers are year of production, 6th and 7th numbers are the months of the production, 8th, 9th and 10th numbers are serial number)

G-Consumpted gas and amount

H-Class

J- IP Class

K- Place of Production

L- CE Sign

M-WEEE Sign

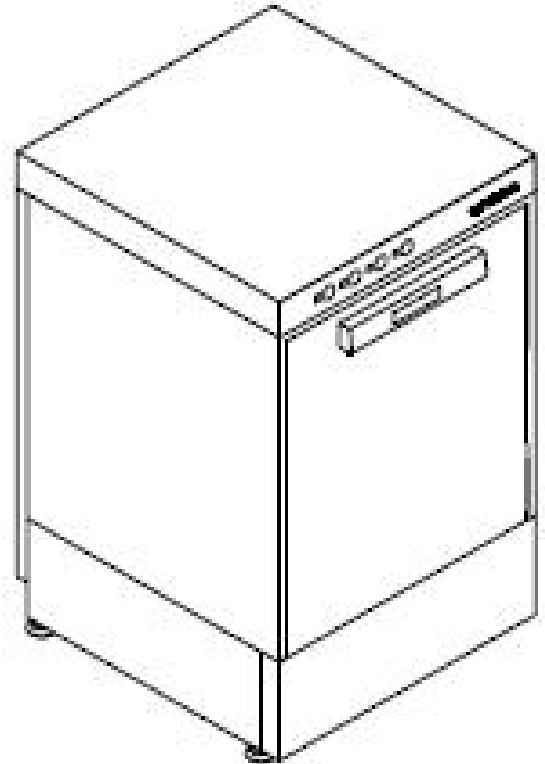
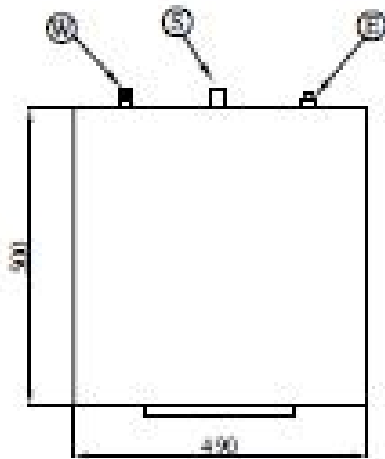
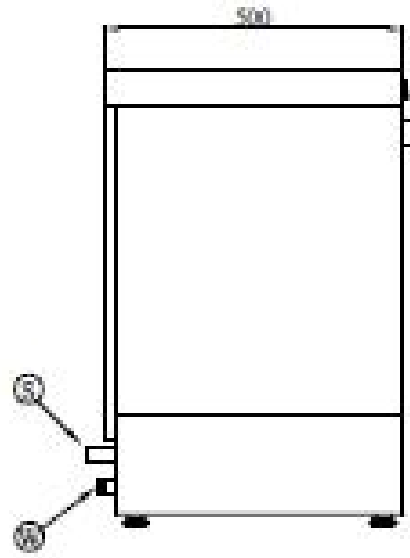
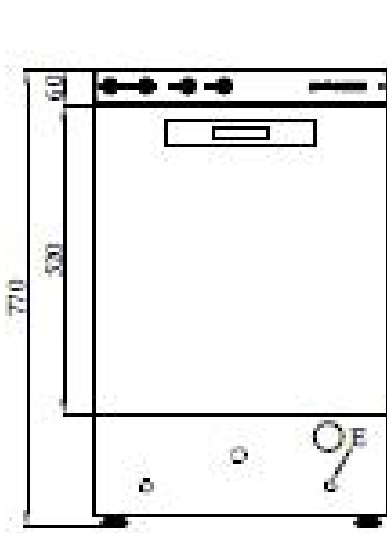
4. TECHNICAL DATA





E-ELEKTRİK KABLO GİRİŞİ
(POWER CABLE INLET)

W-SU GİRİŞİ (WATER INLET)





















S-SU ÇIKIŞI (WATER OUTLET)

MODEL		BW1200	
CAPACITY			
GLASS		60'	1200
BASKET			
GLASS-CUP BASKET	37X37	n	2
ELECTRIC			
VOLTAGE		V	220-230 AC V, 3~ N , 50Hz
WASHING TANK HEATER		W	1800
RINSING WATER HEATER		W	2500
MAXIMUM POWER		W	2700
MAIN SUPPLY CABLE		mm ²	3X2.5 RNF TYPE
FEED WATER			
WATER INLET PRESSURE		bar	2-4
WATER HARDNESS		°Fr	15
WATER INLET TEMPARATURE		°C	45-50
WATER INLET CONNECTOR DIAMETER		Ø	¾"
WATER INLET CONNECTOR DIAMETER		Ømm	32
DRAINAGE HEIGHT		cm	50
WASHING			
TEMPARATURE		°C	50-55
WASHING TANK CAPACITY		It	11
WASHING PUMP		HP	0,25
WASHING DURATION			2 Min
RINSING			
TEMPARATURE		°C	80-85
RINSING WATER CONSUMPTION		It/baske	2,5
LENGTH		t	42
WIDTH		cm	50
HEIGHT		cm	75
GROSS WEIGHT		cm	20
VOLUME		kg	0.42
		m ³	

5. TRANSPORTATION AND INSTALLATION

	<p>During transportation, take necessary precautions against the risk of falling down and being turned upside down for the product.</p>
	<p>Place the product onto a flat and solid ground.</p>
	<p>Do not install the product near the flammable and explosive materials and do not keep any flammable and explosive material near the furnace, while it is working.</p>
	<p>Keep surely a fire extinguisher near the furnace and check whether the periodical checking of the fire extinguisher has been implemented or not.</p>

6. GENERAL PRINCIPLES

-  The users agree and accept to be in conformity with all requirements included in using manual, otherwise the machine shall be deemed OUT OF GUARANTEE COVERAGE.
-  The user also accepts that he/she was fully informed about the limited guarantee liability.
-  Any living body or any object should not be placed on machines. In addition, any living body should not be put inside the machines.
-  It should not be allowed the children or any other unauthorized persons to operate the machines.
-  Any electrical operating machines should be cleaned after the required electrical connections switched off.
-  The electrical products should never be operated if any sufficient grounding installation had not been practiced in addition; the LEAK CURRENT RELAY and fuse groups had not been installed in control box supplying the electrical energy to the machine.
-  The cover of any machine should not be opened during the period of working.
-  Use , foam free and foam controlled liquid detergent and polisher in your machine. While the device is working , do not open in any way the cover of the device with cover.
-  Be careful not to squeeze your hands while closing the covers.
-  The machines and covers should not be treated as step or ladder in any case.
-  The electrical devices should never be washed in the manner of spraying water. They should be cleaned by means of rubbing after switching the power off the power had been switched off.
-  Any scratchier or stripper tools should not be used during the cleaning.
-  This manual verifies all machines were tested and the required security controls were done in due diligence so delivered under operating conditions.
-  Do not connect the devices, which are in connection with hose, to the waterlines in the temperatures below 5°C and above 50°C.
-  Use rubber gloves during the cleaning and maintenance practices procedures
-  Do not remove the labels and panels of the devices.
-  Do not spray machine with water.
-  In order to use efficiently and to decrease minimum the energy expenses, supply water in 50°C to your devices with electrical heating system. Additionally, in order to elongate the life of your device, use surely soft water in 15 °F If you do not have the water in this softness, use a water softening device.
-  Check th inlet pressure 200-400 kPA.
-  Take care not to trap your hand when closing the door.

- 7** Manufacturer firm is not responsible for the printing errors, which take place in the instruction manual and device description catalogue, coming together with the device.
- 7** Manufacturer has the right to make all changes, which he/she deems to be useful for user or him/her. However, he/she guarantees that the features related to primary functionality and safety of the device will be maintained.
- 7** In case of any failure, cut the electrical and water connection of the device off and apply to the authorized services.
- 7** In your device, do not wash the things such as pots and pans, saucepans in different and big sizes, which do not fit to use purpose.
- 7** While the water in the boiler of your device is hot, do not insert your hand into the boiler. Water that is hot and contains detergent can be harmful for your skin. In such a condition, rinse your hand with warm water.
- 7** Power cord must be min. H05RN-F type.
- 7** Cable diameter must be min 3x2.5 mm²
- 7** Grounding line must be continuously checked.

7. COMING THINGS TOGETHER WITH THE PRODUCT

- A. Description Catalogue
- B. User Manual
- D. Water supplying hose
- E. Drainage hose to sewer system
- F. Basket

Dear Customers, please check the above written auxiliary equipment to be given with the machine on delivery. If you notice any damage or loss occurred during the transportation then you should request the transporter to issue any written report including the relevant damage or loss.

8. DESCRIPTION OF DEVICE WITH EXPLANATIONS

Washing machine has been manufactured regarding the hygienic standards.

The frame (inside/outside), including chassis, panel and boiler, has been wholly manufactured from stainless steel material.

The legs are in adjustable feature and manufactured from stainless steel material.

Washing tank is automatically filled and continuous level controlled.

Washing and rinsing water temperatures are automatically controlled via two thermostats working independently.

Its performance and efficiency are higher than those of its competitors.

Program duration is 2 min.

Pumps have been manufactured as detergent and hot water resistant.

Motors have a heat resistant feature and are protected by cooling of fan against higher temperatures.

The insulation of boiler has been provided by glass wool that is a special insulation material. Thus, heat losses can be reduced to minimum level and prevented the wasting of energy as well. System has been fully secured by means of thermal and electrical protectors. Access to electrical panel, executing of maintenance works and inspections have been quite facilitated. Full automatically washing has been performed at 55 °C. Rinsing is performed at 80 to 85 °C by hot and fresh water. Electrical equipment and cables comply with European Standards and safety regulations.

9. REPLACING THE DEVICE AND PREPARING FOR START UP

INSTALLATION BEFORE ASSEMBLING

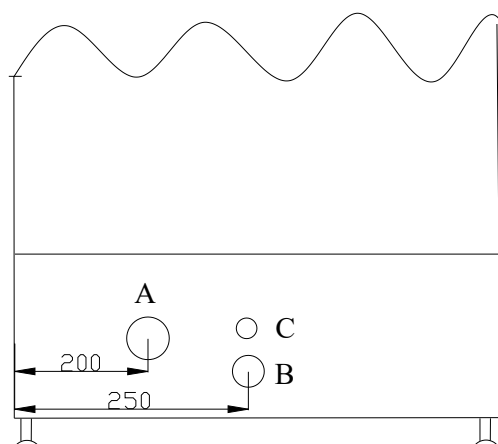

















A-WATER INLET

B-WATER OUTLET

C-POWER CABLE

PREPARATION FOR START UP

-  Open the packing of the device and remove all protective tapes.
-  Opening the cover of the device, take out the instruction manual.
-  Place the devices with adjustable legs by adjusting their legs and the device with fixed legs by aligning the ground.
-  Connect the elbowed part of the supply hose the solenoid valve of the device, the other end, to the tap.
-  Clamp one end of drainage hose to the drainage outlet of the machine. Connect the other end of it to sewer system coming from the ground.
-  Drainage hose must not be twisted, folded, and bent more than 90°
-  Supply water must be at 50°C in temperature and 202 to 404 kpa in pressure
-  If the connection to sewer system on the ground is above the drainage outlet of the machine, a drainage pump must be used.
-  If water pressure is higher than 404 kpa, a pressure reducer valve must be used.
-  If the water pressure is lower than 202 kpa, a water pressurizing pump must be used.
-  Supply water of the machine must be a 10 to 15 ° Fr.
-  If it is not so, a water softening device must be used.
-  Drainage line to sewer system on the ground, which drainage pipe was connected to, must have a siphon, in order to prevent bad smells.
-  Required voltage a washing machine is 380-400 AC V / 50 Hz.
-  Make a grounding connection and be sure that this connection has been made correctly.
-  Be sure that there is energy supply in the system.
-  On the condition that you have fulfilled all requirement for operating the device, your device is ready for working.

FINAL CHECK BEFORE START UP

- The users should fulfill the following last-controls by accepting the required couplings of fresh water, electric, wastewater, installations to be carried out by the authorized technicians;
- You must be sure that the power supply and grounding installation are ensured as required in leaflets of electrical equipment.
- You must be sure that the feeding water has been installed and the water valve is turned on.
- You must be sure that the wastewater installation was done properly and discharging hose was coupled with discharging pipe tightly.

10. START UP

- !** Have a specialist electrician your device working 220-230 V connect to the K-automat fuses group.
- !** Device must not be operated without being made adequate grounding and from the electricity source, which do not have leak current relay.
- !** Water supply connection must be made and its valve must be open
- !** Water drainage connection must be made.
- !** Before placing things into the baskets, solid wastes must be cleaned and subjected to pre-washing by washing buttry with sprayer.
- !** Do not place more dirty dishes than stated in the Table into baskets.
- !** Do not use any detergent for pre-washing.
- !** Keep the very dirty dishes (waiting ones more than 2-3 hour) under water until complete dissolving
- !** Do not wash materials made of plastic.
- !** Use foam controlled liquid detergent in your machine.
- !** Have the detergent firm dosing apparatus to supply detergent into your machine connect.
- !** Have the detergent firm dosing apparatus to supply polisher into your machine connect.
- !** Check the water supply hose and water drainage connection.
- !** Fix overflow pipe into its place.
- !** Open the valve of pressured hot water supply.
- !** Place the basket, in which you place the things to be washed, in machine.
- !** Close the cover of the device.
- !** Press ON/OFF switch (A). The machine takes the water inside and begins heating the water. The Water Temperature Indicatory Lamp (B) turns on when water temperature is ready.
- !** Wait until this lamp (B) turns on.
- !** Press Cycle Start Push Button (C) . The machine will start the washing cycle.
- !** The washing keeps proceeding while "It's washing" lamp (C) keep turned on and the lamp (C) will turned off after the washing cycle finish.
- !** After a working day, to drain the water manually from machine; (only for the machines with drain pump)
 - Turn off the machine by pressing ON/OFF switch(A)
 - Open the door
 - Take off the drain pipe and keep the door open.
 - And press Drain Pump Switch (it can only be seen with the machines with drain pump). During you keep pressing the switch, the machine will drain the water from the machine manually.

Washing time: 1. Programme : 120 sec

CONTROL PANEL

Full automatic washing cycle at 55 C with one program of 120 sec.

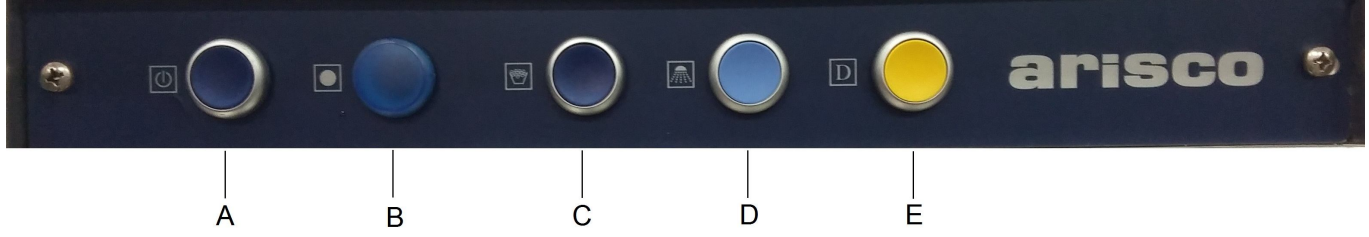

A- MAIN SWITCH (0-1) B- WATER READY SIGNAL LAMP C- PROGRAM START BUTTON
D- MANUAL RINSE PUSH BUTTON E- DRAIN PUMP START BUTTON (BW1200P)

11. ELECTRIC DIAGRAM

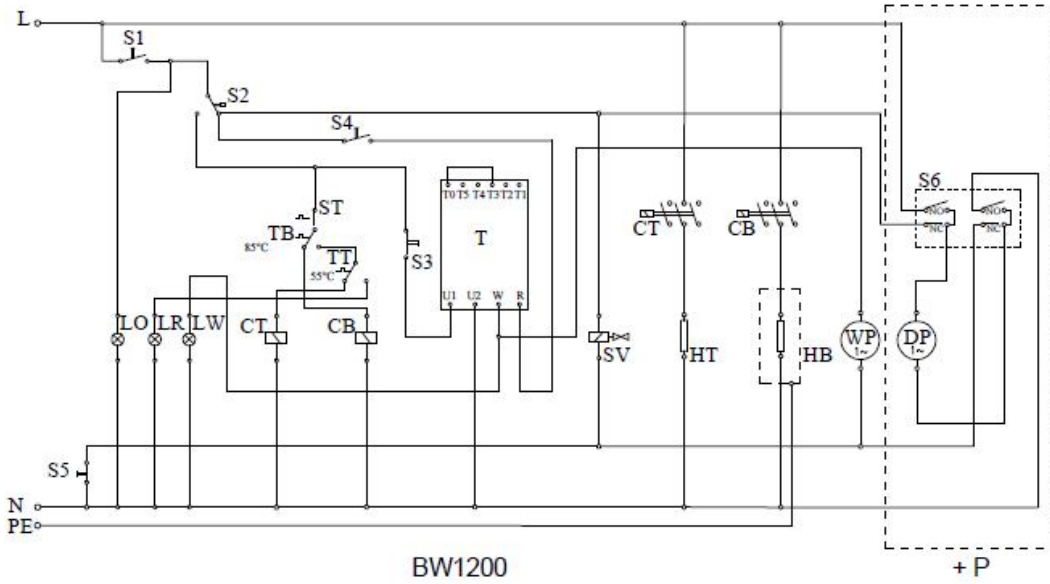

- S1 - Açma-Kapama Anahtarı / On-Off Switch
- S2 - Su Seviye Sivici / Pressure Switch
- S3 - Program Başlatma Anahtarı / Programme Start Button
- S4 - Manuel Durulama Anahtarı / Manuel Rinse Button
- S5 - Kapak Sivici / Lid Switch
- S6 - Drenaj Anahtarı / Drain Pump Button
- ST - Limitör (100°C) / Limit Thermostat
- TB - Boyler Termostatı / Boiler Thermostat
- TT - Kazan Termostatı / Tank Thermostat
- T - Zaman Saati / Timer
- CB - Boyler Kontaktörü (15A) / Boiler Contactor (15A)
- CT - Kazan Kontaktörü (9A) / Tank Contactor (9A)
- HB - Boyler Isıtıcısı (3000W) / Boiler Heater (3000W)
- HT - Kazan Isıtıcısı (1800W) / Tank Heater (1800W)
- WP - Yıkama Pompası (0,25HP) / Washing Pump (0,25HP)
- DP - Drenaj Pompası / Drain Pump
- SV - Selenoid Valf / Selenoid Valve
- LO - On-Off Lambası / On-Off Lamp
- LR - Su Hazır Lambası / Water Ready Lamp
- LW - Yıkama Yapıyor Lambası / Washing Lamp

12. MAINTANCE AND CLEANING

Implement the following periodical maintenance so that the product should work in safe and long life

DAILY MAINTANCE

- i** When the water in washing tank gets dirty, it must be replaced by fresh water. For this purpose, bring the "0-1" switch of the machine into "0" position and close the device.
- i** Switch off the electricity, switching off the switch.
- i** Opening the cover of the device, sponge the solid wastes in the device

CLEANING THE DEVICE

- i** When the water in washing tank gets dirty, it must be replaced by fresh water.
- i** For this propose, bring the STAND BY and START swatches of the machine into "stop" and close the device.
- i** Closing the switch, switch the electricity off.
- i** After opening the cover, be careful of not impacting the cover holder.
- i** Take out the overflow pipe.
- i** Remove the washing and rinsing buttery nozzles and clean them. Wash the rinsing nozzles and rinse them.
- i** Taking out the surface filters and pump suction filters, clean them by brush under the flowing water.
- i** Fix all parts in their place in such a way conforming to their original conditions.
- i** Close the cover of the device.
- i** Open the relevant switch on the control panel supplying electric to the device. Bring the "STAND BY and "START" switchs into starting position.
- i** For complete cleaning of the device, run the device for 5 minutes
- i** Bring the "START" switch into " pause" position.
- i** Open the cover.

WEEKLY MAINTANCE

- i** When the water in washing tank gets dirty, it must be replaced by fresh water.
- i** For this propose, bring the STAND BY and START swatches of the machine into "stop" and close the device.
- i** Closing the switch, switch the electricity off.
- i** After opening the cover, be careful of not impacting the cover holder.
- i** Take out the overflow pipe.
- i** Remove the washing and rinsing buttery nozzles and clean them. Wash the rinsing nozzles and rinse them.
- i** Taking out the surface filters and pump suction filters, clean them by brush under the flowing water.
- i** Fix all parts in their place in such a way conforming to their original conditions.
- i** Close the cover of the device.
- i** Open the relevant switch on the control panel supplying electric to the device. Bring the "STAND BY and "START" switchs into starting position.
- i** For complete cleaning of the device, run the device for 5 minutes
- i** Bring the "START" switch into " pause" position.
- i** Open the cover.

13. SAFE LIFE

The safe life of the product is 5 years.

14. INTERVENTION AFTER FAILURE

FAILURES / CAUSES

● **Device is not working**

- Check whether there is electric supply to the device.
 - Be sure that there is electric supply to the stand by and start switches
- Be sure that electric supply to level switch and solenoid valve.

● **There is no being filled:**

- Check the level switch.
 - Check whether there are any contaminants in the tube in washing tank
- Be sure that there is adequate level of water in washing tank.
- Check the solenoid valve opens and closes. Open and close the switch. If it does not work, change by new ones.

● **Washing tank is not being filled or there is no rinsing:**

- Be sure that the tap supplying water is open
- Check whether drainage pipe is fixed in its place or not.
- Be sure that stand by and start switches are open.
- Be sure that main fuse supplying the machine is in active.
- Check the fuse of machine.
- Be sure that there is no plugging in buttry nozzles due to contaminants.
- Be sure that sufficient amount of air in air housing
- Take out the overflow pipe and empty the tank completely.
- If this is not a solution for the problem, change the level switch.
- Opening and closing the stand by switch, check the solenoid valve. If it does not work, change it by new one.

● **Washing tank is slowly being filled.**

- Be sure that the tap supplying water is open.
- Check the water pressure, if it is lower than 202 kpa, use the pressurizing pump.
 - Remove the water supplying hose. Take apart the filter of solenoid valve and clean it
- Be sure that rinsing nozzles are not plugged
- Be sure that overflow pipe completely sits in its housing. If there is pressure reducing valve, take it out.

● **Machine is not heating washing and rinsing water :**

- After checking that overflow pipe is connected to its place, be filled the washing tank.
- Check whether or not the thermostat of rinsing water boiler is set to 80 °C, and the thermostat of washing water, to 50°C
- Check the cables and their connections.

● **Washing tank is not being emptied:**

- Washing tank can not be emptied due to solid wastes. Inspect the water drainage hose from overflow pipe to siphon on the ground. Be sure that it is clean.

● **Machine is not efficiently working:**

- Be sure that pump suction filter is clean
- Be sure that the nozzles of washing buttry are clean
- Be sure that adequate amount of detergent is delivered to the machine.
- Selected washing program is very short due to the fact that the pots are dirty
- Select the longer program and run again the machine.
- Check whether water temperature in washing tank is correct or not.

● **There is no drying: (Models with drying system)**

- Be sure that the amount of polisher injected to the machine is correct
- Check the thermostat of rinsing water is set to 80 °C.
- **Condensation in the glasses.**
- Do not store the glasses on a flat surface.
- The amount of dosed polisher is not correct.
- The amount of dosed polisher is not correct.
- **Striped glasses:**
- Use only foamless detergent.
- **There is excess amount of foam in washing tank:**
- Water temperature in washing tank must not be lower than 50°C.
- Check the detergent and polisher dosing apparatus. There can be excessive dosing
- Be sure that machine was not cleaned by foamed detergent. Empty the tank and boiler.
- If foamed detergent was used, empty the tank and be filled it by fresh water. Continue to make this operation until the foam disappear.
- **There is stain on the glass :**
- Decrease the amount of dosed polisher. Acceptable dosage is 0,1 cc / liter water.
- **The arms of washing buttery are not correctly rotating.**
- Remove the washing arm and clean it.
- Be sure that water pressure is more than 202 kpa, If the pressure is lower, mount a pressurizing pump.

15. SPARE PARTS LIST

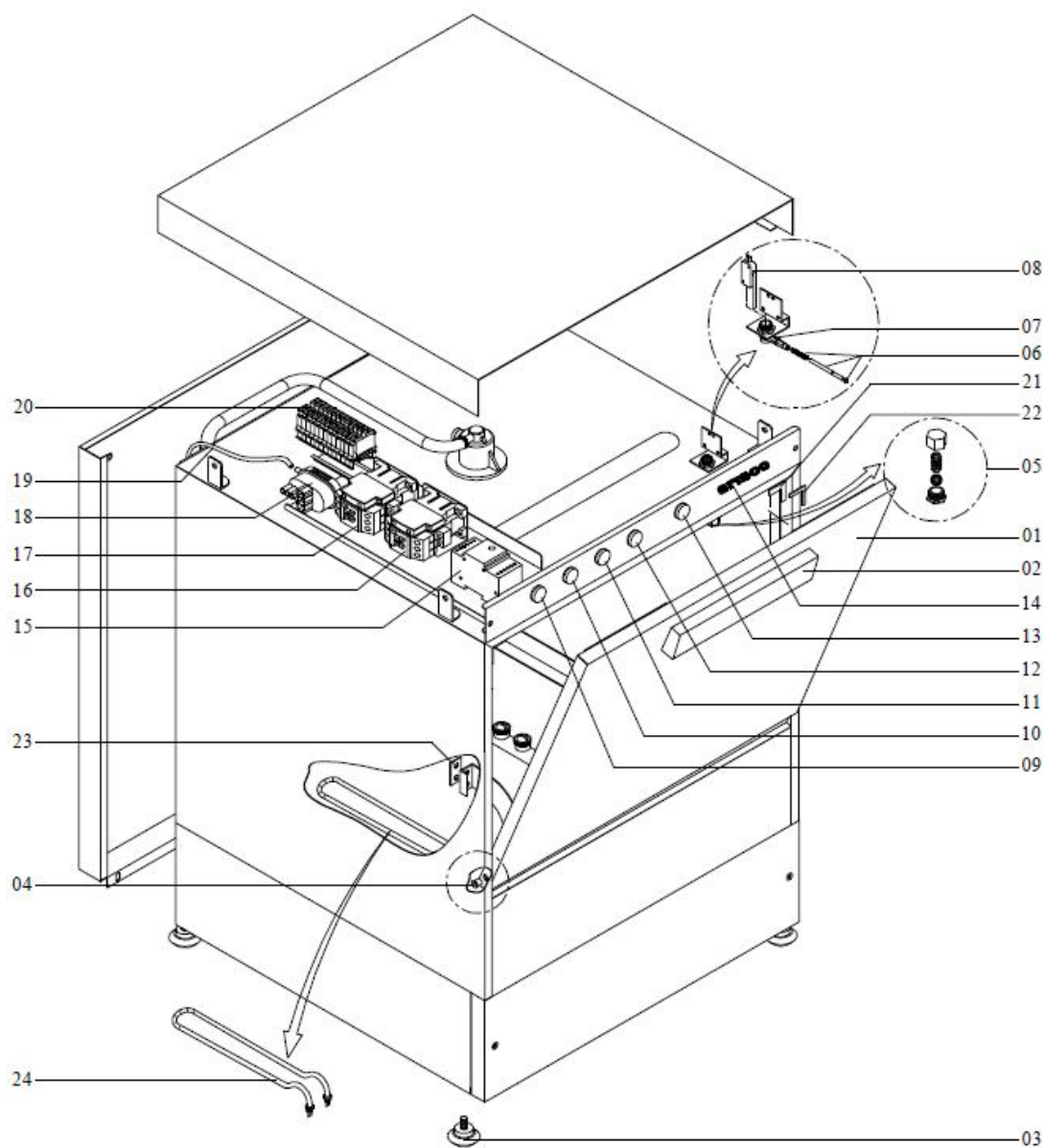

NO	DESCRIPTION	NO	DESCRIPTION
01	Door	13	Signal Lamp (For DW500NP)
02	Handle	14	Panel Label
03	Foot	15	Timer
04	Door pin & Bearing	16	Boiler Contactor
05	Door Lock	17	Tank Contactor
06	Switch pin	18	Pressure Switch
07	Door switch housing	19	Pipe for pressure switch
08	Door Switch	20	Connectors
09	On/Off Switch	21	Corner Plastic
10	Signal Lamp	22	Corner Rubber
11	Signal Lamp	23	Door Stop
12	Signal Lamp	24	Heating Element

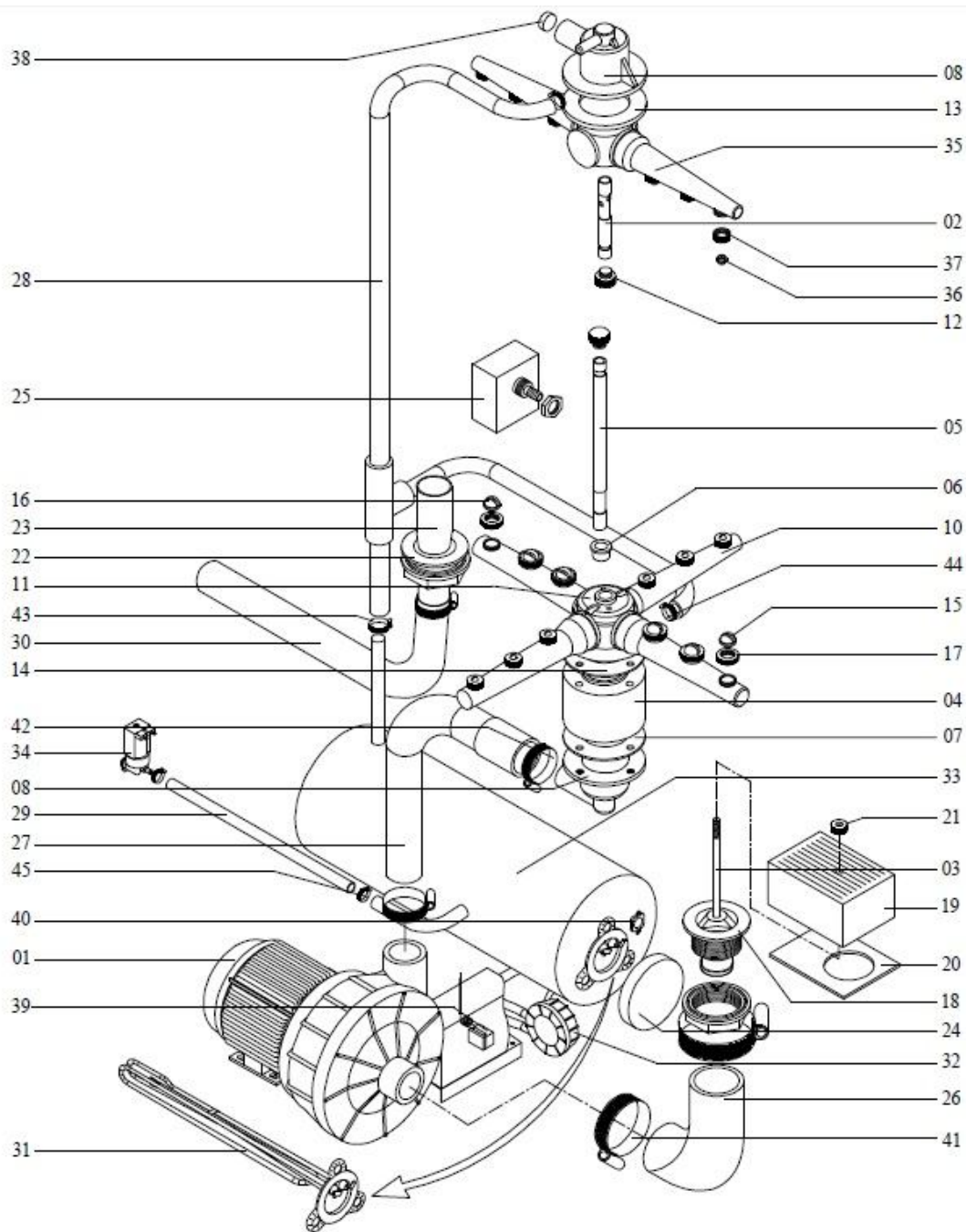

NO	DESCRIPTION	NO	DESCRIPTION	NO	DESCRIPTION
01	Wash Pump	16	Nozzle	31	Heating Element Boiler
02	Shaft	17	Nut	32	Rinseaid Dispenser
03	Suction Filter Pin	18	Flange	33	Boiler
04	Amplifier	19	Suction Filter	34	Solenoid Valve
05	Shaft	20	Suction Filter Bottom	35	Rinse Arm
06	Bearing	21	Nut	36	Nozzle
07	Gasket	22	Drainer	37	Nut
08	Body	23	Drain Pipe	38	Plug
08	Body	24	Lid	39	Thermostat
10	Arm	25	Pressure Pot	40	Limiter
11	Terminal	26	Hose	41	Clip
12	Bolt	27	Hose	42	Clip
13	Flange	28	Hose	43	Clip
14	Flange	29	Hose	44	Clip
15	Nozzle	30	Hose	45	Clip

INFORMATIONS ABOUT THE FIRM

COZUM KITCHEN IND. & TRADE CO.

Head Office-Factory

10015 Sokak No.13 A.O.S.B. Izmir - TURKEY

Tel: 00 90 (232) 376 72 76 Fax: 00 90 (232) 376 72 78

e-mail: fabrika@cozumutfak.com

Export Department-Showroom-Sales Center

Kısıklı Caddesi Haluk Türksöy Sokak No.21/1 Altunizade-Istanbul-TURKEY

Tel: 00 90 (216) 474 89 10 pbx Fax:00 90 (216) 474 89 13

e-mail: info@cozumutfak.com

www.cozumutfak.com

BARDAK YIKAMA MAKİNASI KULLANMA VE BAKIM KILAVUZ



BW1200



BW1200P

İÇİNDEKİLER

1. AMAÇ ve KAPSAM
2. SORUMLULUKLAR
3. SİMGELER
4. TEMEL ÖZELLİKLER
5. ÜRÜNÜN TAŞINMASI VE KURULMASI
6. GENEL KURALLAR VE UYARILAR
7. ÜRÜNLE BİRLİKTE VERİLENLER
8. CİHAZ TANITIMI VE AÇIKLAMASI
9. CİHAZIN YERİNE YERLEŞTİRİLMESİ VE ÇALIŞMAYA HAZIRLANMASI
MONTAJ ÖNCESİ TESİSAT HAZIRLIĞI
ÇALIŞMAYA HAZIRLAMA
ÇALIŞTIRMAK İÇİN SON KONTROL
10. ÇALIŞTIRMA
11. ELEKTRİK ŞEMASI
12. BAKIM
GÜNLÜK BAKIM
HAFTALIK BAKIM
13. GÜVENLİ KULLANIM ÖMRÜ
14. ARIZA SONUCU MÜDAHALE
15. YEDEK PARÇA LİSTESİ

1. AMAÇ ve KAPSAM





Ürünün güvenli kullanımı ve bakımının anlatımı

2.SORUMLULUKLAR

Ürün Sahibinin Sorumlulukları : Ürün sahibi bu kullanma kılavuzunda belirtilen güvenlik kurallarının uygulanmasından veya yetkilerini devrederek uygulatılmasından ve uygulanmama sonucunda oluşacak risklerden sorumludur. Ayrıca ürünün periyodik bakımlarından sorumludur.

Üreticinin Sorumlulukları : Bu kullanma kılavuzunda belirtilen tüm unsurların yerine getirilmesi sonucunda imalat ve montaj hatalarından kaynaklanan risklerden sorumludur.

3. SİMGELER

	UYARI : Bu sembol konu ile ilgili verilen talimatlara uyulması gerektiği, uyulmadığı takdirde hasar ve tehlikelerin oluşabileceği risk durumlarını belirtmektedir.
	DİKKAT : Bu sembol, dikkat edilmediği takdirde kişilerde yaralanma veya malzemede hasara yol açabilecek riski belirtmektedir. Dikkatli olunması gerektiğini belirtir.
	TEHLİKE : Bu sembol kişilerin yaralanabileceği yüksek riski göstermektedir. Daima uyulması gereken kuralları belirtir.
	TEHLİKE : Bu sembol kişilerin elektrik çarpmalarından dolayı yaralanabileceği veya ölebileceği yüksek riski göstermektedir.
	TERMİNAL TOPRAKLAMASI : Yan yana kullanılan cihazlarda birbirleri ile topraklanması gerektiğini belirtir.

A	ÇÖZÜM MUTFAK A.Ş. 10015 SOK.NO:13 AOSB ÇIĞLI-İZMİR	Tel :+90 232 376 72 76 Fax:+90 232 376 72 78 izmirsts@cozummutfak.com
B	Mod:	SN:
C	Volt:	Gas: gr Class:
D	P(H ₂ O) = ()x101 kPa (Bar)	MADE IN
E	Kw: IPX	TURKEY

J K L M

F - H

A-Üretici Firma Bilgileri

B-Model

C-Enerji

D-Basınç

E-Güç

F-Seri No

(İlk 3 Hane Ürün grup Kodu/4-5 Üretim Yılı
6-7 Üretim ayı 8-9-10 Seri No)

G-Tüketilen Gaz ve Miktarı

H-Sınıfı

J-Koruma Sınıfı

K-Menşei

L-CE İşareti

M-WEE işareti

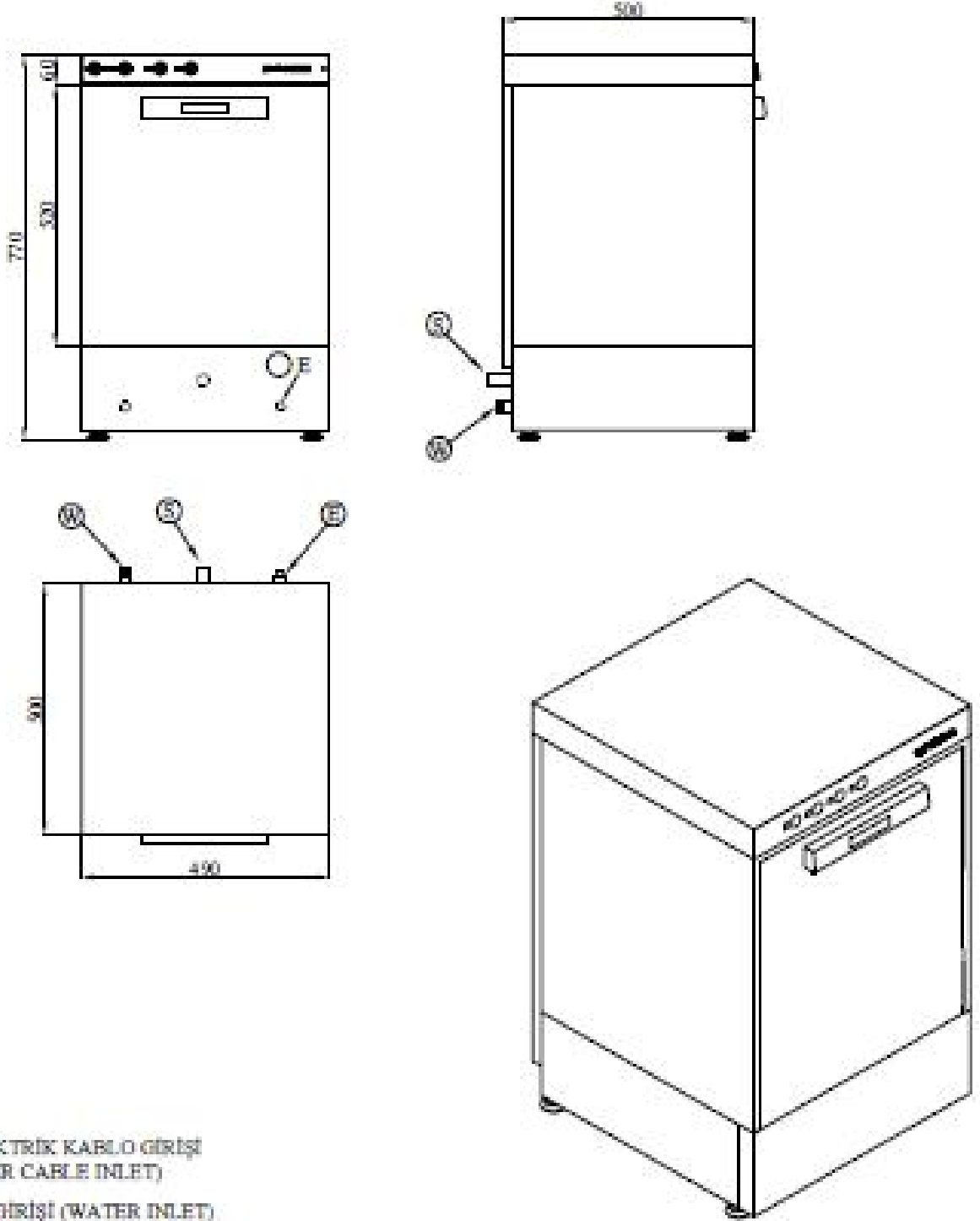
4. TEMEL ÖZELLİKLER





E-ELEKTRİK KABLO GİRİŞİ
(POWER CABLE INLET)

W-SU GİRİŞİ (WATER INLET)

S-SU ÇIKIŞI (WATER OUTLET)

MODEL			BW1200
KAPASİTE			
BARDAK		60'	1200
STANDART SEPET			
BARDAK-FİNCAN SEPETİ	37X37	n	2
ELEKTRİK			
VOLTAJ YIKAMA TANKI ISITICISI DURULAMA SUYU ISITICISI MAKSİMUM GÜÇ ANA BESLEME KABLOSU		V W W W mm ²	220-230 AC V, 3~ N , 50Hz 1800 2500 2700 3X2.5 RNF TYPE
BESLEME SUYU			
SU GİRİŞ BASINCI SU SERTLİĞİ SU GİRİŞ SICAKLIĞI SU GİRİŞ REKORU ÇAPI SU ÇIKIŞ REKORU ÇAPI TAHLİYE YÜKSEKLİĞİ		bar °Fr °C Ø Ømm cm	2-4 15 45-50 ¾" 32 50
YIKAMA			
SICAKLIK YIKAMA TANKI KAPASİTESİ YIKAMA POMPASI YIKAMA SÜRESİ		°C It HP dakika	50-55 11 0,25 2 Min 2
DURULAMA			
SICAKLIK DURULAMA SUYU TÜKETİMİ UZUNLUK GENİŞLİK YÜKSEKLİK BRÜT AĞIRLIK		°C It/basket cm cm cm kg m ³	80-85 2,5 42 50 75 20 0.42

5. ÜRÜNÜN TAŞINMASI VE KURULMASI

	Ürünün taşınması esnasında düşme ve devrilme risklerine karşı gerekli önlemleri alın.
	Ürünü düz ve sağlam bir zemin üzerine yerleştirin.
	Ürünü yanıcı ve patlayıcı maddelerin yakınına kurmayın ve fırın çalışırken yakınında yanıcı ve patlayıcı madde bulundurmayın.
	Ürünün yakınında mutlaka yangın söndürücü bulundurun. Ve yangın söndürücünün periyodik kontrollerinin yapılmış olduğunu kontrol edin.

6. GENEL KURALLAR VE UYARILAR.

- ❗ Kullanıcılar kullanma kılavuzlarında belirtilen kurallara uymayı ve bu kurallara uymadıkları takdirde cihazlarının GARANTİ KAPSAMI DIŞINDA kalacağını kabul etmiş sayılır.
- ❗ Kullanıcı sınırlı garanti sorumluluğu bilgisinin kendine verildiğini de kabul etmiş sayılır.
- ❗ Cihazların üzerine ve içine herhangi bir canlı yada cansız madde koyulmamalıdır.
- ❗ Çocukların ve bilgisiz, ehliyetsiz kişilerin cihazı kullanmalarına izin ve imkan verilmemelidir.
- ❗ Elektrik çalışan cihazların tüm temizlik işlemleri cihazların elektrik bağlantıları kesildikten sonra yapılmalıdır.
- ❗ Elektrikle çalışan ürünler; tekniğe uygun, yeterli bir topraklama tesisatı yapılmadan ve elektrik enerjisi sağlayan kumanda panosuna KAÇAK AKIM RÖLESİ ve sigorta grupları monte edilmeden kesinlikle çalıştırılmamalıdır.
- ❗ Kapaklı cihazların kapağı cihaz işlem halindeyken kesinlikle açılmamalıdır.
- ❗ Bulaşık makinelerinde; köpüksüz veya köpük kontrollü makine deterjanı ve parlaticısı kullanılmalıdır. Program bitmeden kapak açılmamalıdır.
- ❗ Kapaklı cihazların kapağını kapatırken elinizi sıkıştırmamak için dikkat edilmelidir.
- ❗ Cihazlar ve kapakları bir iş yapmak için basamak ve iskele olarak kullanılmamalıdır.
- ❗ Elektrikli cihazlar asla üzerine direkt tazyikli su ile yıkanmamalıdır. Temizlik enerji kesildikten sonra silerek yapılmalıdır.
- ❗ Temizlik esnasında kazıyıcı, çizici aletler kullanılmamalıdır.
- ❗ Bu kitapçık tüm cihazların emniyet kontrollerinin yapılmış tam olarak test edilmiş ve çalışır durumda teslim edildiğini gösterir.
- ❗ Hortumla bağlantıları olan 5 C nin altında veya 50 C nin üstündeki sıcaklıktaki suya bağlamayınız.
- ❗ Temizlik ve bakım işlemi sırasında plastik eldiven kullanınız.
- ❗ Cihazların etiketini, panellerini sökmeyiniz.
- ❗ Elektrikli su ısıtma işlemi içeren cihazlarınızı verimli kullanmak, enerji giderlerini minimuma indirmek için 50 °C sıcaklıkta su ile besleyiniz. Ayrıca cihazlarınızın ömrünü uzatmak için mutlaka 15 °Fr sertlikte yumuşatılmış su kullanınız. Suyunuz bu yumuşaklıkta değilse, su yumuşatma cihazı kullanınız.
- ❗ İmalatçı, cihazla birlikte verilen kullanma kılavuzu ve cihaz tanıtım broşüründe yer alan basım hatalarından sorumlu değildir.
- ❗ Üretici firma ürün üzerinde haber vermeksizin değişiklik yapma hakkını saklı tutar. Ayrıca güvenlik özelliklerinin muhafaza edileceğini de garanti eder.
- ❗ Arıza halinde cihazların Elektrik/Su bağlantılarını kesip, kapatarak yetkili servislere başvurunuz.
- ❗ Makinede amacı dışında, farklı ve büyük boyuttaki kap, tencere vb. eşyaları yıkamayınız.
- ❗ Makine içersindeki kazan suyu sıcak iken elinizi kazana sokmayınız. Sıcak ve deterjanlı su cildinize zarar verir. Böyle bir durumda hemen elinizi suyla durulayınız.
- ❗ Güç kablosu özelliği en az H05RN-F olmalıdır.
- ❗ Kablo kesiti min. 3X2,5 mm² olmalıdır.
- ❗ Topraklama hattı kontrol edilmelidir.

7. ÜRÜNLE BİRLİKTE VERİLENLER

- A. Tanıtım Broşürü
- B. Kullanma/Bakım/Montaj Kılavuzu
- C. Su besleme hortumu
- D. Pis su tahliye hortumu
- E. Basket

Sayın Müşterilerimiz teslimat anında lütfen yukarıdakileri kontrol ediniz.

Teslim aldığınız cihazlarda nakliye ile ilgili bir hasar olup olmadığını kontrol ediniz.

Hasar var ise nakliyecisi ile birlikte bir hasar tespit tutanağı tutunuz.

İSTEĞE BAĞLI İLAVELER

A) Otomatik deterjan besleme aleti

B) Su basınç pompası (Su basıncı yetersizse, 202-404 KPa değilse)

8. CİHAZ TANITIMI VE ACIKLAMASI

Bulaşık yıkama makinası hijyen standartları dikkate alınarak imal edilmiştir.

Gövde (dış, içi), şase, panel ve boyler dahil tamamen AISI304 (Cr-Ni 18/10) paslanmaz çelik saçtan imal edilmiştir.

Ayaklar ayarlanabilir özellikte ve paslanmaz çelikten imal edilmiştir.

Yıkama tankı otomatik olarak dolar ve sabit seviye kontrollüdür.

Yıkama ve durulama sıcaklıkları otomatik olarak iki bağımsız termostatla kontrol edilmektedir.

Program süresi 2 dakikadır.

Kapak açıldığında makina stop pozisyonuna geçer.

Kapandığı takdirde program kaldığı yerden devam eder.

Pompalar sıcak suya, deterjana dayanıklı özellikte imal edilmiştir.

Motorlar ısıya dayanıklı ve fan soğutması ile ısıya karşı korunmuş yapıdadır.

Sistem termik ve elektrik koruyucularla tam bir emniyet altına alınmıştır.

Elektrik panosuna ulaşmak, bakım ve kontrol etmek çok kolaylaştırılmıştır.

Tam otomatik yıkama 55 °C'de yapılmaktadır.

Durulama 80-85 °C'deki sıcak ve taze su ile yapılmaktadır.

Elektrikli elemanlar ve kablolar Avrupa standartlarına ve güvenlik tüzüklerine uygundur.

9. CİHAZIN YERİNE YERLEŞTİRİLMESİ VE ÇALIŞMAYA HAZIRLANMASI

MONTAJ ÖNCESİ TESİSAT HAZIRLIĞI

Montaj için [kullanıcının](#) yapması gereken hazırlıklardır

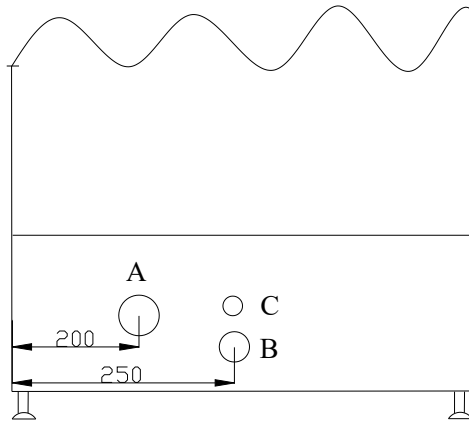

A-SU GİRİŞİ

B-SU ÇIKIŞI

C-GÜÇ KABLOSU

ÇALIŞMAYA HAZIRLAMA

- ❗ Cihazın ambalajını açınız. Bütün yapışkan artıklarını sabunlu su ile temizleyin.
- ❗ Cihazın kapağını açarak, tanıtım/kullanma/bakım/onarım/montaj kılavuzunu alınız.
- ❗ Ayakları ayarlanabilen tiplerin ayaklarını ayarlayarak, sabit ayaklı tipleri ise zemini düzelterek yerleştiriniz.
- ❗ Besleme hortumunun dirsekli kısmını makinanın selenoid vanasına, diğer ucunu çamaşır musluğuna bağlayınız.
- ❗ Tahliye hortumunun bir ucunu makina tahliye çıkışına kelepçeleysin diğer ucunu zeminden pis su giderine takınız.
- ❗ Tahliye hortumunun kıvrılması, katlanması, 90° den fazla bükülmemesi gerekir.
- ❗ Besleme suyu 50 °C sıcaklıkta ve 202-404 kpa basınçta olmalıdır.
- ❗ Zemindeki pis su gideri, makina tahliye çıkışından yüksekse drain pompası kullanılmalıdır.
- ❗ Su basıncı 404 kpa dan yüksekse basınç düşürücü kullanılmalıdır.
- ❗ Su basıncı 202 kpa dan alçaksa su basınçlandırma pompası kullanılmalıdır.
- ❗ Makinanın besleme suyu 10-15 °Fr sertlikte olmalıdır. Değilse su yumuşatma cihazı kullanılmalıdır.
- ❗ Boşaltma hortumunun takıldığı zemindeki pis su gideri kötü kokuları engellemek için bir sifona sahip olmalıdır.
- ❗ 2300 voltla çalışan cihazların kablolarını K otomat uygun sigorta grubuna bağlayınız.
- ❗ Topraklama bağlantısını yapınız. Doğru bir şekilde bağlandığından emin olunmalıdır.
- ❗ Enerji sağlandığından emin olunuz.
- ❗ Cihazların çalıştırılması için gerekenleri yapmanız koşuluyla cihazınız çalışmaya hazırdır.

ÇALIŞTIRMAK İÇİN YAPILACAK SON KONTROL

Su, elektrik, pis su, gibi cihaz için gerekli tesisat bağlantılarının uzman teknisyenler tarafından yapıldığı kabul edilerek; kullanıcılar aşağıdaki basit kontrolleri yapmalıdır.

Elektrikle çalışan cihazlarda broşürlerde belirtilen yeterli özelliklerde elektrik sağlandığından ve topraklama bağlantısı yapıldığından emin olunuz.

Su besleme bağlantısının yapıldığından, su vanasının açık olduğundan emin olunuz.

Pis su bağlantısı gereken cihazlarda pis su bağlantısının yapıldığından, boşaltma hortumunun boşaltma borusuna iyice bağlandığından emin olunuz.

10. ÇALIŞTIRMA

- ❗ 230 voltla çalışan cihazınızı uzman bir elektrikçi vasıtasıyla K otomat sigorta grubuna bağlatınız.
- ❗ Cihaz yeterli bir topraklama yapılmadan ve kaçak akım rölesine sahip olmayan bir elektrik kaynağından çalıştırılmamalıdır.
- ❗ Su besleme bağlantısı yapılmış ve vanası açık olmalıdır.
- ❗ Su tahliye bağlantısı yapılmış olmalıdır.
- ❗ Eşyaları basketlere koymadan önce katı artıklar temizlenmeli ve spreyli yıkama bataryası ile ön yıkamadan geçirilmelidir.
- ❗ Basket içerisine tabloda belirtilenden fazla adette bulaşık koymayınız.
- ❗ Ön yıkama için deterjan kullanmayınız.
- ❗ Çok kirli 2-3 saatten fazla beklemiş tabakları suyun altında çözülme sağlanıncaya kadar bekletiniz.
- ❗ Plastik malzemeleri yıkamayınız.
- ❗ Makinanızda köpüğü kontrollü sıvı yıkama maddeleri kullanınız.
- ❗ Makinanızda deterjan sağlayacak dozörü deterjan firmasına bağlatınız.
- ❗ Makinanızda parlatacı sağlayacak dozörü deterjan firmasına bağlatınız.
- ❗ Su besleme hortumu ve su tahliye bağlantılarını kontrol ediniz.
- ❗ Taşma tahliye borusunu yerine takınız.
- ❗ Basıncılı sıcak su temin vanasını açınız.

- ❗ Yıkacak eşyaları koyduğunuz basketi makineye yerleştiriniz.
- ❗ Makinanın kapağını kapatınız.
- ❗ Açama (A) kapama anahtarına basınız
- ❗ Makine tankı su alır,ısıtır.Su hazır olunca su hazır lambası yanar.
- ❗ Su hazır lambası (D) yanan kadar bekleyiniz.
- ❗ Yıkama başlatma anahtarına (B) basınız
- ❗ Makine yıkma çevrimine balayacaktır
- ❗ Yıkama yapıyor lambası (E) yandığı sürece yıkama devam eder.Sönünce program bitmiş olacaktır.
- ❗ Yıkama çevrimi:120 sn.
- ❗ Makineniz eğer tahliye pompalı ise suyu manuel olarak tahliye etmek için;
 - Makineyi kapatın.
 - Kapıyı açın
 - Tahliye borusunu çıkarın ve kapıyı açık bırakın.
 - Tahliye pompası anahtarına(sadece tahliye pompası makinelere takılıysa mevcuttur) basık tutarak suyu manuel olarak makineden tahliye edebilirsiniz.

KONTROL PANELİ



A

B

C

D

E

A- AÇMA-KAPAMA ANAHTARI (0-1)

B- SU HAZIR LAMBASI

C- YIKAMA BAŞLATMA ANAHTARI

D- MANUEL DURULAMA ANAHTARI

E- TAHLİYE ANAHTARI (BW1200P)

10. ELEKTRİK ŞEMASI

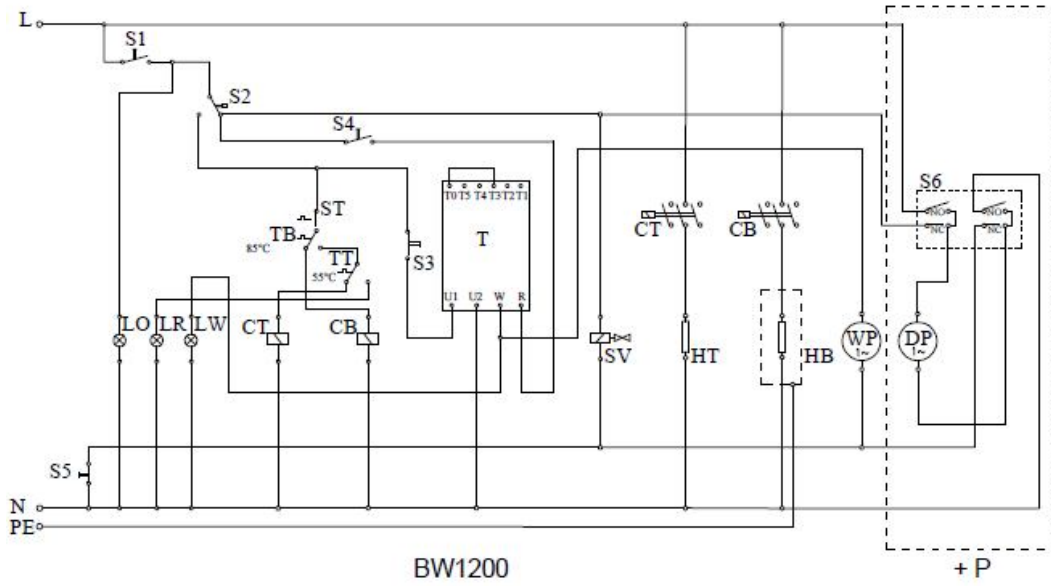

- S1 - Açma-Kapama Anahtarı / On-Off Switch
- S2 - Su Seviye Sivici / Pressure Switch
- S3 - Program Başlatma Anahtarı / Programme Start Button
- S4 - Manuel Durulama Anahtarı / Manuel Rinse Button
- S5 - Kapak Sivici / Lid Switch
- S6 - Drenaj Anahtarı / Drain Pump Button
- ST - Limitör (100°C) / Limit Thermostat
- TB - Boyler Termostatı / Boiler Thermostat
- TT - Kazan Termostatı / Tank Thermostat
- T - Zaman Saati / Timer
- CB - Boyler Kontaktörü (15A) / Boiler Contactor (15A)
- CT - Kazan Kontaktörü (9A) / Tank Contactor (9A)
- HB - Boyler Isıtıcısı (3000W) / Boiler Heater (3000W)
- HT - Kazan Isıtıcısı (1800W) / Tank Heater (1800W)
- WP - Yıkama Pompası (0,25HP) / Washing Pump (0,25HP)
- DP - Drenaj Pompası / Drain Pump
- SV - Selenoid Valf / Selenoid Valve
- LO - On-Off Lambası / On-Off Lamp
- LR - Su Hazır Lambası / Water Ready Lamp
- LW - Yıkama Yapıyor Lambası / Washing Lamp

12. BAKIM

Ürünün güvenli ve uzun ömürlü çalışması için aşağıdaki periyodik bakımları uygulayınız.

GÜNLÜK BAKIM

- ❗ Yıkama tankındaki su kirlendiğinde değiştirilmelidir. Bu işlem için; Makinanın 0-1 anahtarını "0" konumuna getirerek, cihazı kapatın.
- ❗ Elektrik şalterini kapatarak elektriği kesiniz.
- ❗ Cihazın kapağını açarak cihazın içindeki katı artıkları süngerle temizleyiniz.

CİHAZIN TEMİZLENMESİ

- ❗ Yıkama tankındaki su kirlendiğinde değiştirilmelidir.
- ❗ Bu işlem için; Makinanın 0-1 anahtarını "0" konumuna getirerek, cihazı kapatın.
- ❗ Elektrik şalterini kapatarak elektriği kesiniz.
- ❗ Cihazın kapağını açarak cihazın içindeki katı artıkları süngerle temizleyiniz.
- ❗ Taşma tahliye borusunu çıkarınız.
- ❗ Yıkama ve durulama batarya memelerini sökerek temizleyiniz. Durulama memelerini yıkayıp, durulayınız.
- ❗ Yüzey filtrelerini pompa emiş filtresini çıkartarak, akar su altında fırça ile temizleyiniz.
- ❗ Bütün parçaları orjinal durumuna uygun yerine takınız.
- ❗ Cihazın kapağını kapatınız.
- ❗ Cihaza elektrik besleyen kumanda panosundaki ilgili şalteri açın. 0-1 anahtarını "1" konumuna getiriniz.
- ❗ Cihazın tam temizliği için makinaryı 5 dakika çalıştırınız.
- ❗ Makinanın 0-1 anahtarını "0" konumuna getiriniz.
- ❗ Kapağı açınız.

HAFTALIK BAKIM

- ❗ Yıkama tankındaki su kirlendiğinde değiştirilmelidir.
- ❗ Bu işlem için; Makinanın 0-1 anahtarını "0" konumuna getirerek, cihazı kapatın.
- ❗ Elektrik şalterini kapatarak elektriği kesiniz.
- ❗ Cihazın kapağını açarak cihazın içindeki katı artıkları süngerle temizleyiniz.
- ❗ Taşma tahliye borusunu çıkarınız.
- ❗ Yıkama ve durulama batarya memelerini sökerek temizleyiniz. Durulama memelerini yıkayıp, durulayınız.
- ❗ Yüzey filtrelerini pompa emiş filtresini çıkartarak, akar su altında fırça ile temizleyiniz.
- ❗ Bütün parçaları orjinal durumuna uygun yerine takınız.
- ❗ Cihazın kapağını kapatınız.
- ❗ Cihaza elektrik besleyen kumanda panosundaki ilgili şalteri açın. 0-1 anahtarını "1" konumuna getiriniz.
- ❗ Cihazın tam temizliği için makinaryı 5 dakika çalıştırınız.
- ❗ Makinanın 0-1 anahtarını "0" konumuna getiriniz.
- ❗ Kapağı açınız.

13. GÜVENLİ KULLANIM ÖMRÜ

Ürünün güvenli ömrü 5 Yıldır.

14. ARIZA SONUCU MÜDAHALE

ARIZALAR / NEDENLERİ

• Makina çalışmıyor :

- Cihaza elektrik gelip gelmediğini kontrol ediniz.
- 0-1 kapama anahtarında elektrik olduğundan emin olunuz.
- Makinanın kapağının kapalı olduğundan emin olunuz.

- Seviye switchinde, selenoid valfte elektrik olduğundan emin olunuz.

- **Doldurma durmuyor:**

- Seviye switchini kontrol edin.
- Yıkama tankı içindeki tüpte pislik olup olmadığını kontrol ediniz.
- Yıkama tankında yeterli seviye de su olduğundan emin olunuz.
- Selenoid valfin açıp, kapattığını kontrol edin. Açma kapama anahtarını açıp kapatarak.

- **Yıkama tankı dolmuyor veya durulama olmuyor :**

- Besleme suyunu sağlayan musluğun açık olduğundan emin olunuz.
- Tahliye borusu yerine takılımı kontrol edin
- 0-1 açma kapama anahtarının açık olduğundan emin olunuz.
- Makinayı besleyen ana sigortanın açık olduğundan emin olunuz.
- Makinanın sigortalarını kontrol ediniz.
- Batarya memelerinde pislik nedeniyle tıkanma olmadığından emin olunuz.
- Hava odasında biraz hava olduğundan emin olunuz.

- Taşma borusunu çıkarıp, tankı tamamen boşaltın.
- Problem devam ediyorsa, seviye switchini değiştirin.
- Selenoid valfi kontrol edin. Çalışmıyorsa değiştirin.

- **Yıkama tankı yavaş doluyor :**

- Besleme suyunu sağlayan musluğun açık olduğundan emin olunuz.
- Su basıncını kontrol edin. 202 kpadan az ise basınçlandırma pompasını kullanın.
- Su besleme hortumunu sökün. Selenoid valf filtresini sökün ve temizleyin.
- Durulama memelerinin tıkalı olmadığından emin olun.
- Taşma borusunun yuvasına tam oturduğundan emin olun. Varsa su basıncı düşürme vanasını sökün.

- **Makina yıkama ve durulama suyunu ısıtmıyor :**

- Taşma borusunu yerine yerleştirdiğinizi kontrol ettikten sonra yıkama tankını doldurun.
- Durulama suyu boyler termostatının 80 °C'ye ayarlandığını ve yıkama suyu tank termostatının 50 °C'ye ayarlandığını kontrol edin.
- Kabloları ve bağlantıları kontrol ediniz.
- Makina ayarları program süresince belli aralıklarla çalışıp duruyor.

- **Yıkama tankı boşalmıyor :**

- Katı artık nedeniyle yıkama tankı boşalmıyor. Taşma tahliye borusundan yer sifonuna kadar pis su tahliye hortumunu kontrol edin. Temiz olduğundan emin olun.

- **Makina verimli çalışmıyor :**

- Pompa emme filtresinin temiz olduğundan emin olunuz.
- Yıkama bataryası nozullarının temiz olduğundan emin olunuz.
- Makinaya doğru miktarda deterjan gönderildiğinden emin olunuz.
- Seçilmiş yıkama programı, bulaşıkların kirliliği nedeniyle çok kısadır.
- Daha uzun program seçin ve tekrar çalıştırın.
- Yıkama tankı su sıcaklığı doğru mu kontrol ediniz.

- **Bardaklar ve çatal-kaşık-bıçak kurumuyor :**

- Makinaya enjekte edilen parlaticı miktarının doğruluğundan emin olunuz.
- Durulama suyu termostatın 80 °C'a kadar ayarladığını kontrol ediniz.

- **Bardaklarda yoğunlaşma :**

- Bardakları düz bir yüzey üzerine depolamayın.
- Parlaticı dozaj miktarı hatalı
- Deterjan dozaj miktarı hatalı
- **Çizgili bardaklar:**
- Sadece köpüksüz deterjan kullanın.
- **Yıkama tankında aşırı köpük :**
- Yıkama tankı su sıcaklığı 50 °C'den daha aşağı olmamalı.
- Deterjan ve parlaticı dozajlama aletini kontrol edin. Aşırı dozajlama var.
- Makinanın köpüklü deterjan ile temizlenmediğinden emin olun. Tankı boşaltın.
- Köpüklü deterjan kullanılmışsa, tankı boşaltın ve taze su ile tekrar doldurun. Operasyona köpükler görünmeyinceye kadar devam edin.
- **Bardaklarda Leke:**
- Parlaticı dozaj miktarını azaltın. Kabul edilen dozaj 0,1cc/1 litre su içindir.
- **Yıkama bataryası kolları düzgün dönmüyor :**
- Yıkama kolunu sökün ve temizleyin.
- 202 kpadan daha yüksek basınçta su geldiğinden emin olun. Alçak basınç olduğu takdirde basınçlandırma pompası monte edin.

15. YEDEK PARÇA LİSTESİ

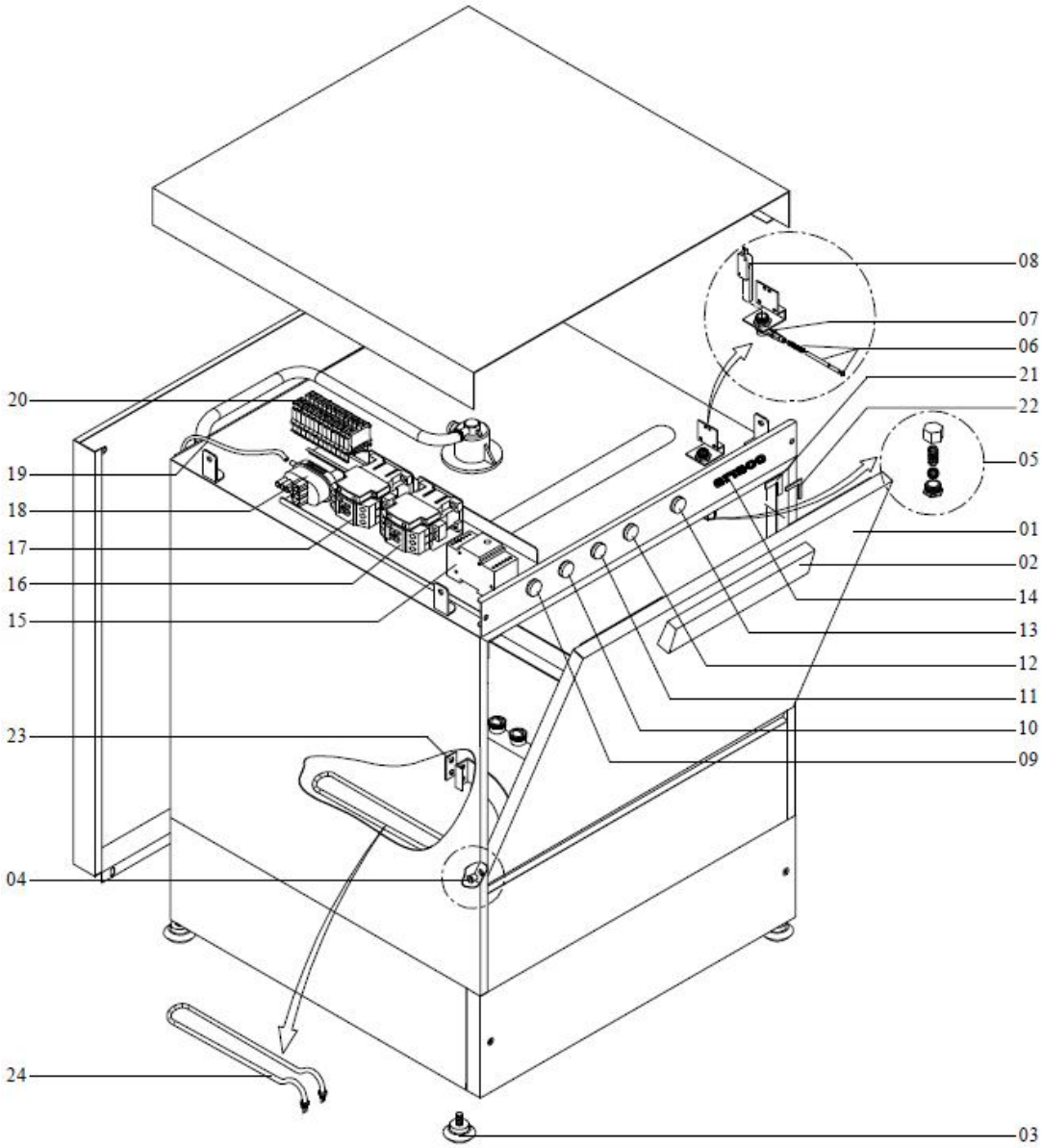

NO	DESCRIPTION	NO	DESCRIPTION
01	Kapak 1200	13	Sinyal Lambası (DW500NP)
02	Kapak Kolu Setaltı	14	Panel Etiket 1200
03	Ayak	15	Programlayıcı
04	Kapak Mili ve Yatağı 1200	16	Boyer Kontaktor
05	Kapak Kilidi	17	Kazan Kontaktor
06	Siviç Mili	18	Su Seviye Siviç
07	Kapak Siviç Plastiği	19	Su Seviye Siviç Hortumu
08	Kapak Siviç	20	Klemensler
09	Açma-Kapama Anahtarı	21	Setaltı Köşe Plastiği
10	Sinyal Lambası	22	Köşe Lastiği
11	Sinyal Lambası	23	Kapak Stop
12	Sinyal Lambası	24	Kazan Isıtıcı 1800W

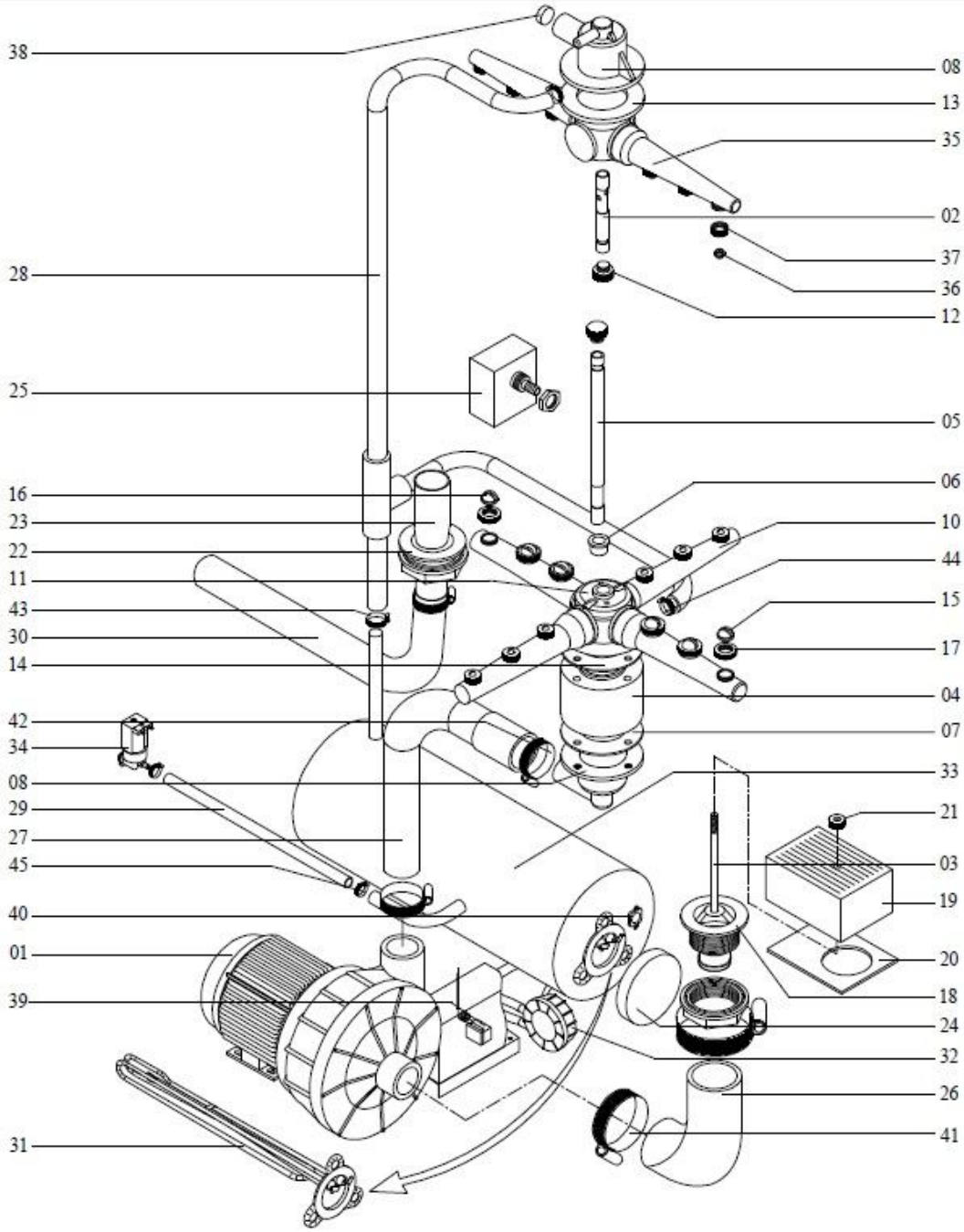

NO	DESCRIPTION	NO	DESCRIPTION	NO	DESCRIPTION
01	Yıkama Pompası 0,25 HP	16	Yıkama Memesi -L	31	Isıtıcı 3000 W INCO
02	Durulama Mili	17	Yıkama Meme Somunu	32	Parlatıcı Dispenser
03	Emme Filtre Saplaması	18	Emme Flanşı Küçük (Som.)	33	Boylar 1200
04	Alt Yıkama Yükseltici 1200	19	Emme Filtresi	34	Selenoid Vana
05	Alt Durulama Mili 1200	20	Emme Filtre Altlığı Küçük	35	Durulama Kolu 3 delik
06	Alt Durulama Yatağı	21	Emme Filtre Somunu	36	Durulama Memesi
07	Gövde Contası	22	Boşaltma Elemanı	37	Durulama Meme Somunu
08	Yıkama Gövdesi Setaltı SAĞ	23	Boşaltma Borusu 1200	38	Durulama Tapası
08	Yıkama Gövdesi Setaltı SOL	24	Boylar Isıtıcı Kapağı	39	30-85°C Termostat Çift Kontaklı
10	Yıkama Kolu 3 delik	25	Basınç Kabı Küçük(Somunlu)	40	Limitör 110°C
11	Terminal (Yataklı)	26	Emme Hortumu 1200	41	Kelepçe 40-60
12	Terminal Civatası	27	Yıkama Hortumu 1200	42	Kelepçe 32-50
13	Bağlantı Flanşı	28	Durulama Hortumu Setaltı	43	Kelepçe 25-40
14	Yükseltili Bağlantı Flanşı	29	Giriş Hortumu 1200	44	Kelepçe 16-25
15	Yıkama Memesi -R	30	Boşaltma Hortumu	45	Kelepçe 10-16

ÜRETİCİ FİRMA BİLGİLERİ

ÇÖZÜM MUTFAK SAN. ve TİC.A.Ş.

Genel Merkez-Fabrika

10015 Sokak No.13 A.O.S.B. İzmir - TÜRKİYE

Tel:00 90 (232) 376 72 76 Fax: 00 90 (232) 376 72 78

e-mail: fabrika@cozumutfak.com

İhracat Bölümü-Showroom-Satış Merkezi

Kısıklı Caddesi Haluk Türksoy sokak no.21/1 Altunizade-Istanbul- TÜRKİYE

Tel:00 90 (216) 474 89 10 pbx Fax:00 90 (216) 474 89 13

e-mail: info@cozumutfak.com

www.cozumutfak.com